

Shark
VENTILATOR
Baureihe FA220

**LEITFADEN FÜR
EIGENTÜMER**



WICHTIGE SICHERHEITSHINWEISE

NUR FÜR DEN AUSSENBEREICH UND DEN HAUSHALT GEEIGNET



IPX4 IPX4 REGENFEST (AUSSER DER FERNBEDIENUNG)

⚠️ ACHTUNG

UM DIE GEFAHR VON BRÄNDEN, STROMSCHLÄGEN ODER VERLETZUNGEN ZU VERRINGERN: BITTE LESEN SIE DIESE ANWEISUNGEN VOR DEM GEBRAUCH.

- Dieses Gerät wird mit einem wiederaufladbaren Akku betrieben. Laden Sie den Akku NUR mit dem mitgelieferten Ladegerät auf. Zum Laden darf nur das GQ36-120300-ABO Netzteil von Donguan Gangqi Electronic Co., Ltd. oder das Modell AJJ3-1 von Anlian verwendet werden. Ein Ladegerät, das speziell für einen Akku geeignet ist, kann eine Gefahr oder ein Brandrisiko darstellen, wenn es für einen anderen Akku verwendet wird.
- Versuchen Sie **NICHT**, den Akku zu zerstören, zu entfernen oder von der Maschine zu montieren. **VERBRENNEN** Sie **KEINE** Batteriezellen. Konsultieren Sie Ihr örtliches Umweltamt, um Information zu den verfügbaren Recycling- und/oder Entsorgungsoptionen zu erhalten.
- Dieses Gerät enthält eine Fernbedienung, in der sich eine Knopfzelle befindet. Entsorgen Sie die Batterien ordnungsgemäß. Halten Sie Batterien immer von Kindern fern (Erstickungsgefahr). Selbst gebrauchte Batterien können Verletzungen verursachen.
- Um das Risiko eines Stromschlags zu verringern, schließen Sie das Gerät nur an eine Steckdose an, die mit einer Fehlerstrom-Schutzeinrichtung (RCD) ausgestattet ist.
- Der Ventilator sollte auf einer stabilen und flachen Oberfläche aufgestellt werden.
- Benutzen Sie diesen Ventilator nie in der Nähe von Schwimmbädern, Badewannen, Duschen, Waschbecken oder anderen Gefäßen, die Wasser enthalten.
- Bedienen Sie **KEIN** Gerät mit einem beschädigten Stromversorgungskabel oder einem defekten Akkuladegerät. Entsorgen Sie das Gerät oder lassen Sie es von einem autorisierten Dienstleister überprüfen und/oder reparieren.
- Das Kabel **NICHT** unter Teppichboden verlegen. Das Ladekabel **NICHT** unter Möbelstücken oder Haushaltsgeräten durchführen. Das Ladekabel fern von stark frequentierten Bereichen. Stellen Sie das Ladegerät dort auf, wo man nicht über das Kabel stolpern kann.
- Sollte das Ladekabel beschädigt sein, muss es ausgetauscht werden.
- Dieses Gerät darf nicht durch Personen mit eingeschränkten physischen, sensorischen oder geistigen Fähigkeiten (einschließlich Kindern) oder ohne die nötige Erfahrung und das Wissen verwendet werden, es sei denn, sie werden von einer für ihre Sicherheit verantwortlichen Person beaufsichtigt oder haben von dieser Person Anweisungen zur Verwendung des Geräts erhalten.
- Kinder müssen beaufsichtigt werden, damit sie **NICHT** mit dem Gerät spielen.
- Vor jeder Anwendung solltest du den Gartenschlauch für mindestens eine Minute durchspülen und erst dann anschließen, damit kein abgestandenes Wasser versprüht wird.
- Reinigung und durch den Anwender vorzunehmende Wartungsarbeiten dürfen von Kindern nur unter Aufsicht vorgenommen werden.
- Vor der Reinigung oder anderen Wartungsarbeiten muss das Gerät von der Steckdose getrennt werden.
- Benutzen Sie nur Zubehör von Shark.
- NICHT** verwenden, wenn das Gerät nicht ordnungsgemäß funktioniert oder heruntergefallen ist, beschädigt wurde, über einen längeren Zeitraum bei schlechtem Wetter und ohne Schutzabdeckung im Freien stehen gelassen wurde oder ins Wasser gefallen ist.
- Schalten Sie am Gerät erst alle Kontrollelemente aus, bevor Sie es ein- oder ausstecken.
- Ziehen Sie den Gerätestecker aus der Steckdose, wenn Sie das Gerät nicht benutzen und bevor Sie es warten oder reinigen.
- Reinigen Sie Außenteile/Plastik/nicht-elektronische Teile nur von Hand und mit Wasser. **NICHT** in Wasser eintauchen. Reinigungsmittel können das Gerät beschädigen.
- Versuchen Sie **NICHT**, elektrische oder mechanische Funktionen dieses Geräts zu reparieren oder anzupassen, da dies zu gefährlichen Fehlfunktionen und zum Verlust der Garantie führen kann.

- ⚠️ WARNUNG: Gefahr chemischer Verbrennungen. Batterien außerhalb der Reichweite von Kindern aufbewahren.**
- Entsorgen Sie Knopfzellen-Batterien gemäß den örtlichen Vorschriften. Selbst gebrauchte Batterien können Verletzungen verursachen. Dieses Produkt enthält eine Lithium-Knopfzelle. Lithium-Knopfzellen können schwere innere Verbrennungen verursachen und innerhalb von 2 Stunden zum Tod führen, wenn sie verschluckt werden oder auf sonstige Weise in den Körper gelangen. Nach dem Batteriewechsel sollte das Batteriefach immer geschlossen und gesichert werden. Wenn das Batteriefach nicht mehr sicher schließt, verwenden Sie das Produkt nicht mehr, entfernen Sie die Batterie und halten Sie es von Kindern fern. Wenn Sie vermuten, dass eine Batterie verschluckt wurde oder in den Körper gelangt ist, suchen Sie sofort einen Arzt auf.

- ⚠️ WARNUNG: Nicht für die Verwendung mit Halbleiter-Drehzahlreglern oder einer stufenlosen Geschwindigkeitsregelung geeignet.**

LITHIUM-AKKU SICHERHEITSWARNUNG

LITHIUM-AKKUS SPEICHERN EINE GROßE MENGE AN ENERGIE UND KÖNNEN BEI FEHLERHAFTER VERWENDUNG ZU FEUER ODER EXPLOSIONEN FÜHREN.

- FÜHREN SIE KEINE DER FOLGENDEN HANDLUNGEN MIT DEM AKKU AUS:

a. Öffnen	d. Durchstechen
b. Fallen lassen	e. Anzünden
c. Kurzschließen	e. Temperaturen unter 0 °C und über 60 °C aussetzen
- Den Akku vor Feuchtigkeit schützen.
- Den Akku nur gemäß den Anweisungen des Ladegeräts laden.
- Prüfen Sie den Akku vor der Verwendung: **NICHT** verwenden oder laden, wenn er beschädigt ist.

ENTNAHME UND ENTSORGUNG VON BATTERIEN

Dieses Produkt enthält einen integrierten Lithium-Akku (nicht austauschbar). Die Fernbedienung benötigt eine Lithium-Knopfzelle. Sobald die Batterie der Fernbedienung leer ist, sollte sie aus der Fernbedienung entfernt und recycelt werden. Das Produkt **NICHT** mit dem integrierten Akku oder der Batterie der Fernbedienung verbrennen oder kompostieren. Wenn Sie die Batterie der Fernbedienung austauschen müssen, entsorgen oder recyceln Sie sie gemäß den lokalen Vorschriften. In einigen Regionen ist es illegal, Lithium-Akkus im Hausmüll oder im kommunalen Abfall zu entsorgen. Bringen Sie verbrauchte Akkus zum Recycling in eine autorisierte Recyclinganlage oder zum Händler zurück. Kontaktieren Sie Ihr örtliches Recyclingzentrum für weitere Informationen zur Entsorgung von verbrauchten Akkus. Dieses Gerät enthält einen integrierten Akku, der nicht austauschbar ist. Wenn der Akku verbraucht ist, muss das Gerät ordnungsgemäß entsorgt werden.

SICHERHEITSHINWEISE ZUR STROMVERSORGUNG

- Lesen und befolgen Sie alle Hinweise, die auf dem Produkt stehen oder mit diesem geliefert wurden.
- KEIN** Verlängerungskabel verwenden.
- NICHT** im Umkreis von drei Metern von einem Schwimmbad und **NICHT** im Badezimmer benutzen.
- WARNUNG:** Gefahr eines Stromschlags. Bei der Nutzung im Freien nur an eine abgedeckte, wetterfeste RCD-geschützte Steckdose der Klasse A anschließen, wobei das Netzteil an die Steckdose angeschlossen sein muss. Sollte keine vorhanden sein, kontaktieren Sie einen qualifizierten Elektriker für eine ordnungsgemäße Installation. Stellen Sie sicher, dass das Netzteil und das Kabel die Schließung der Steckdosenabdeckung **NICHT** behindern..

DIESE ANWEISUNGEN LESEN UND AUFBEWAHREN

WICHTIGE SICHERHEITSHINWEISE

VENTILATOR-ZUBEHÖR

AUßENABDECKUNG

1. Die Ventilator-Abdeckung ist kein Spielzeug. Kinder dürfen nicht damit spielen, da sie bei der Nutzung im Freien verschmutzt wird.
2. **ERSTICKUNGSGEFAHR:** Kinder dürfen nicht mit der Abdeckung spielen, da das Zugband eine Erstickungsgefahr darstellt.

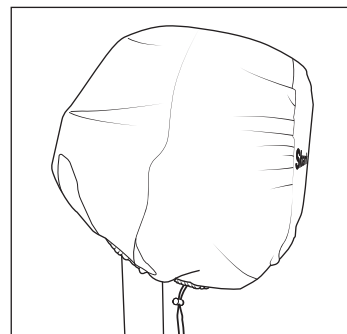

SPRÜHNEBEL-ZUBEHÖR

Das Sprühnebel-Zubehör ist nur für die Nutzung im Freien geeignet.

3. Der Nebelausstoß wird nicht durch die Ventilatorleistung gesteuert. Das Sprühnebel-Zubehör bleibt weiter in Betrieb, auch wenn der Ventilator ausgeschaltet ist.
4. Benutzen Sie das Sprühnebel-Zubehör **NICHT** mit einem Wasserdruck über 4,1 bar.
5. Benutzen Sie das Sprühnebel-Zubehör **NICHT** mit warmem oder heißem Wasser. Verwenden Sie nur kaltes Wasser oder Wasser mit Zimmertemperatur.
6. Betreiben Sie **KEINE** elektrischen Geräte im Sprühnebel.
7. Halten Sie elektronische Geräte, die nicht wasserfest sind, vom Sprühnebel fern.
8. Kinder müssen beaufsichtigt werden, damit sie **NICHT** mit dem Sprühnebel-Zubehör spielen.
9. **ACHTUNG ERSTICKUNGSGEFAHR:** Achten Sie bei der Reinigung auf die Platzierung der Düsen. Halten Sie Kinder von den Düsen fern.
10. Vor jeder Anwendung solltest du den Gartenschlauch für mindestens eine Minute durchspülen und erst dann anschließen, damit kein abgestandenes Wasser versprüht wird.
11. Reinigungs- und durch den Anwender vorzunehmende Wartungsarbeiten am Sprühnebel-Zubehör dürfen niemals von unbeaufsichtigten Kindern durchgeführt werden.

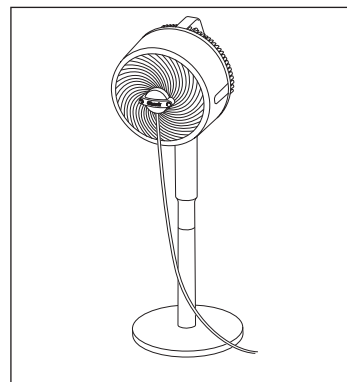

DIESE ANWEISUNGEN LESEN UND AUFBEWAHREN

Shark FLEXBREEZE Produktinformationen

Gemäß:

Verordnung (EU) 206/2012 der Kommission zur Durchführung der Richtlinie 2009/125/EC des Europäischen Parlaments und des Rates im Hinblick auf die Festlegung von Anforderungen an die umweltgerechte Gestaltung von Raumklimageräten und Komfortventilatoren.

HINWEIS	BESCHREIBUNG	SYMBOL	WERT	EINHEIT
	Maximaler Volumenstrom	F	26.66	m ³ /min
	Eingangsleistung	P	15.90	W
	Servicewert	SV	1.68	(m ³ /min)/W
	Standby-Stromverbrauch	P_{SB}	0.23	W
Tisch	Schallpegel Ventilator	L_{WA}	58.73	dB(A)
Boden	Schallpegel Ventilator	L_{WA}	57.53	dB(A)
	Maximale Luftgeschwindigkeit	c	4.012	m/s
	Messstandard für Servicewert	IEC 60879		

Shark FLEXBREEZE VENTILATOR-ANWEISUNGEN

WAS ENTHALTEN IST

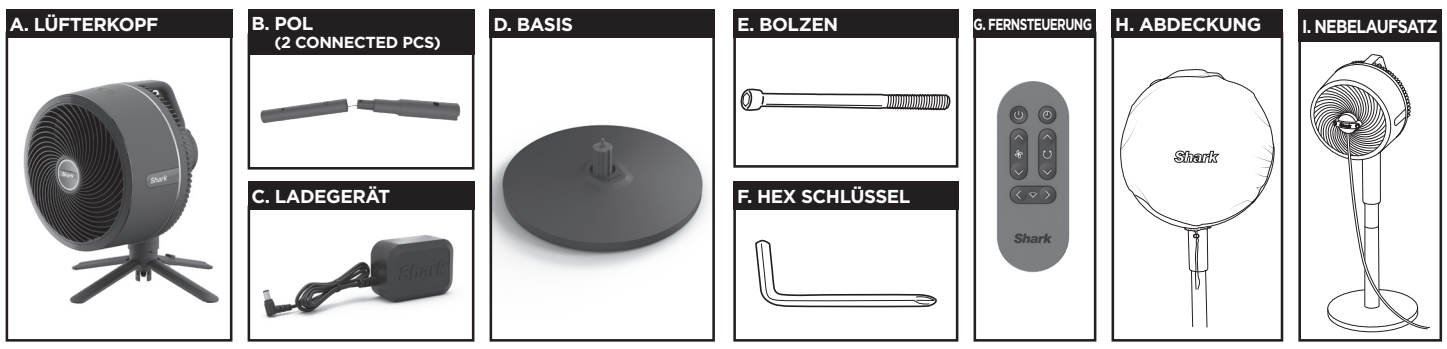

DEN VENTILATOR ZUSAMMENBAUEN

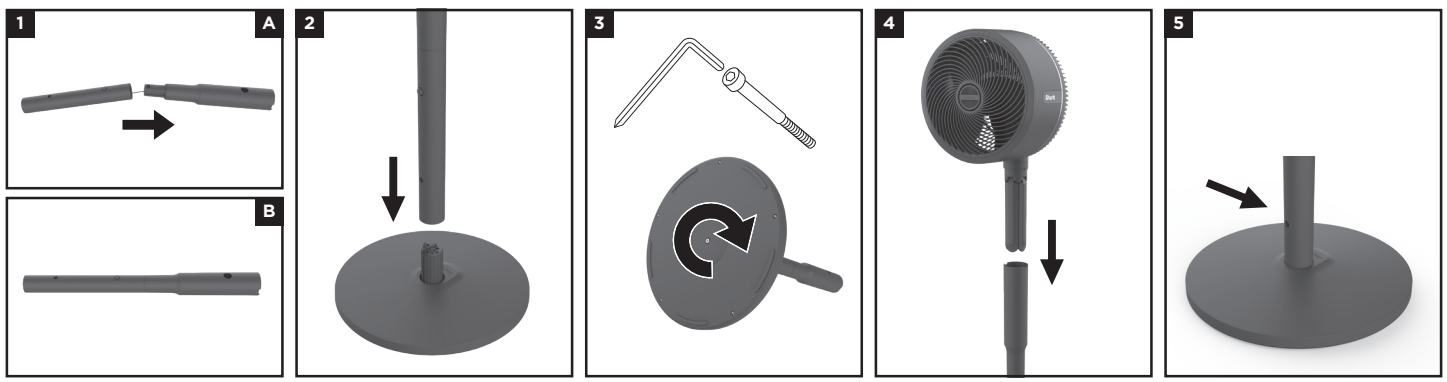

1. Setzen Sie den OBEREN STAB in den UNTEREN STAB ein, bis er mit einem Klick einrastet.
2. Stellen Sie den zusammengesetzten Stab auf die BASIS. Richten Sie den Stab so aus, dass der Ladenschluss zur Rückseite der BASIS zeigt.
3. Setzen Sie die SCHRAUBE unten an der BASIS an und drehen Sie mit dem SECHSKANTSCHLÜSSEL im Uhrzeigersinn, um sie am zusammengesetzten Stab zu befestigen.
4. **VORSICHT:** Klemmen Sie sich nicht die Finger ein. Stecken Sie die Lüftersäule in das obere Ende der MONTAGEPOLE, bis sie einrastet.
5. Setzen Sie den Ventilator-Stab oben am ZUSAMMENGESetzten STAB ein, bis er mit einem Klick einrastet. Vor der Nutzung aufladen.

WIE SIE IHREN VENTILATOR BENUTZEN

Ventilator-Geschwindigkeit	1-5	Drücken Sie, , um zwischen der Ventilator-Geschwindigkeit 1-5 zu wechseln. Eine LED-Anzeige leuchtet, um zu zeigen, auf welcher Geschwindigkeitsstufe der Ventilator eingestellt ist.
	Starker Brise-Modus 	(NUR MIT FERNBEDIENUNG) - Drücke für 3 Sekunden auf für den sanften Brise-Modus.
	Sanfter Brise-Modus 	(NUR MIT FERNBEDIENUNG) - Drücke für 3 Sekunden auf für den sanften Brise-Modus.
Oszillationseinstellungen	1: 45°-Winkel 2: 90°-Winkel 3: 180°-Winkel	Drücken Sie , um zwischen Oszillationswinkeln zu wechseln. Eine LED-Anzeige leuchtet, um zu zeigen, welcher Winkel gewählt wurde.
	mit Tasten- NUR MIT FERNBEDIENUNG Drücken Sie oder um den Ventilator-Kopf nach rechts oder links zu verschieben	
Timer	Setting 1: 1 Stunde Setting 2: 2 Stunden Setting 3: 3 Stunden Setting 4: 4 Stunden Setting 5: 5 Stunden	(NUR MIT FERNBEDIENUNG) - Drücken Sie , um zwischen den Timer-Einstellungen 1-5 Stunden zu wechseln. Eine LED-Anzeige leuchtet, um zu zeigen, auf wie viele Stunden der Timer gestellt wurde. Die LEDs schalten sich nach 20 Sekunden aus. Um zu prüfen, wie viel Zeit noch übrig ist, drücken Sie und die LED-Anzeige leuchtet auf.
Laufzeit (ohne Oszillation)	MAXIMALE KABELLOSE LAUFZEIT : 24 Stunden bei einer Geschwindigkeitsstufe von 1. MAXIMALE KABELLOSE LEISTUNG : Bis zu 2 Stunden bei einer Geschwindigkeitsstufe von 5. ANGESCHLOSSEN: Unbegrenzte Laufzeit, da der Ventilator während des Betriebs aufgeladen wird.	
Ladezeit	VON 0 % AUF 100 % AKKU: 5 Stunden	
Akku-=Anzeige	Voll aufgeladener Akku 100 % auf 51 % Akku 50 % auf 21 % Akku 20 % auf 6 % Akku EIN BLINKENDES ROTES LICHT BEDEUTET, DIE AKKULAUFZEIT BETRÄGT ≤ 5 %.	TIPP: Der Ventilator funktioniert während des Ladevorgangs.

NUTZUNG VON LIFT-AWAY



Halten Sie mit einer Hand den Griff des Ventilator-Kopfs, während Sie mit der anderen die **Lift-Away**-Taste drücken, um den Ventilator-Kopf nach oben abzunehmen.



Während Sie mit einer Hand noch den Griff des Ventilator-Kopfs halten, breiten Sie mit der anderen die vier Stützbeine aus. Stellen Sie den Ventilator auf eine flache, ebene Oberfläche.

AUFLADEN DES VENTILATORS

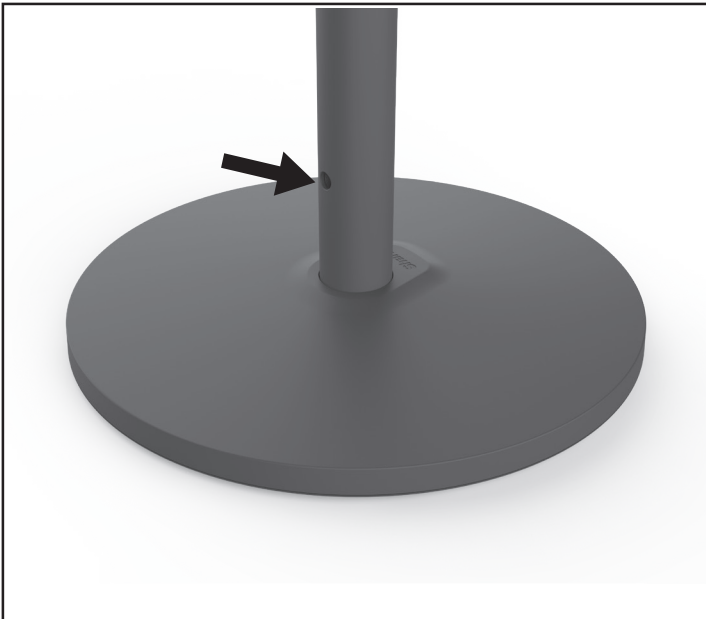

STÄNDER-MODUS: Um den Ventilator im Ständer-Modus aufzuladen, stecken Sie das kleine Ende des LADEGERÄTS in den Ladeanschluss in der unteren Hälfte des STABS.



Tabletop-Modus: Um den Ventilator aufzuladen, stecken Sie das kleine Ende des CHARGER in den Ladeanschluss unter der Galgenwelle des Ventilators.

TIPP: Der Ventilator kann sowohl mit als auch ohne Kabel verwendet werden.

AKKULAUFZEIT

EINSTELLUNGEN	CA. LAUFZEIT
Ventilator-Geschwindigkeitsstufe 1	24 Stunden
Ventilator-Geschwindigkeitsstufe 1 + Oszillation	10 Stunden
Ventilator-Geschwindigkeitsstufe 2	14 Stunden
Ventilator-Geschwindigkeitsstufe 2 + Oszillation	7 Stunden und 30 Minuten
Ventilator-Geschwindigkeitsstufe 3	6 Stunden und 20 Minuten
Ventilator-Geschwindigkeitsstufe 3 + Oszillation	4 Stunden und 30 Minuten

EINSTELLUNGEN	CA. LAUFZEIT
Ventilator-Geschwindigkeitsstufe 4	3 Stunden und 30 Minuten
Ventilator-Geschwindigkeitsstufe 4 + Oszillation	2 Stunden und 30 Minuten
Ventilator-Geschwindigkeitsstufe 5	2 Stunden
Ventilator-Geschwindigkeitsstufe 5 + Oszillation	1 Stunden und 40 Minuten
Sanfte Brise	12 Stunden und 20 Minuten
Sanfte Brise + Oszillation	6 Stunden und 50 Minuten
Starke Brise	2 Stunden und 55 Minuten
Starke Brise + Oszillation	2 Stunden und 20 Minuten

Die Laufzeit kann 10 % abweichen.

ZERLEGEN



1. Lösen Sie den Ventilator-Kopf, indem Sie die **Lift-Away**-Taste drücken und den Ventilator vorsichtig vom Stab nehmen.

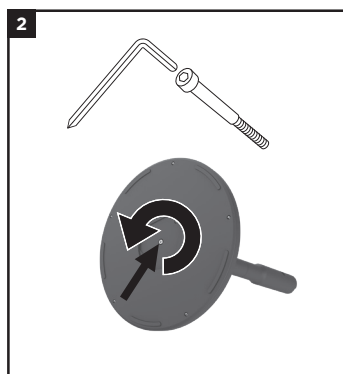

2. Drehen Sie die Schrauben an der Unterseite der Basis mit dem Inbusschlüssel gegen den Uhrzeigersinn. Entfernen Sie die gelöste Schraube.

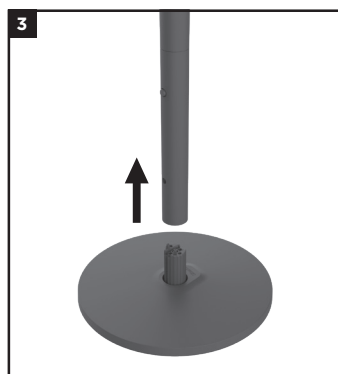

3. Heben Sie den Stab vorsichtig an, um ihn von der Basis zu entfernen.

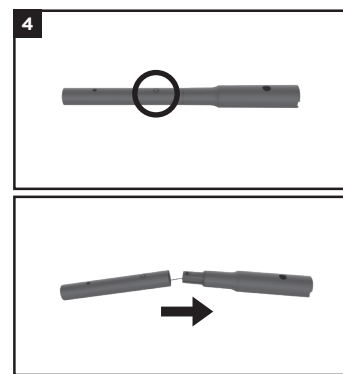

4. Drücken Sie die kleine Taste an der unteren Seite des Stabs, um die Stäbe voneinander zu lösen. Bei Bedarf vorsichtig zur Aufbewahrung falten. Die Kordel **NICHT** spannen.

Wenn Gitterschraube, Sechskantschraube oder Inbusschlüssel verloren gegangen sind, lesen Sie im Abschnitt "Benötigte Schrauben und Geräte" auf Seite 13 nach, was Sie brauchen, um das fehlende Teil zu ersetzen.

LAGERUNG

Lagerung	Anleitung
Kurzfristige Lagerung drinnen (<24 Stunden)	Zerlegen Sie den Ventilator vorsichtig ODER stellen Sie den montierten Ventilator an den gewünschten Ort zur Aufbewahrung. Achten Sie darauf, dass er außerhalb der Reichweite von Kindern und Haustieren aufbewahrt wird.
Kurzfristige Lagerung draußen (<24 Stunden)	Stellen Sie den montierten Ventilator an den gewünschten Ort zur Aufbewahrung. Achten Sie darauf, dass er außerhalb der Reichweite von Kindern und Haustieren aufbewahrt wird. Bei widrigen Wetterverhältnissen wird empfohlen, den Ventilator ins Haus zu holen.
Langfristige Lagerung drinnen (>24 Stunden)	Zerlegen Sie den Ventilator vorsichtig ODER stellen Sie den montierten Ventilator an den gewünschten Ort zur Aufbewahrung. Achten Sie darauf, dass er außerhalb der Reichweite von Kindern und Haustieren aufbewahrt wird.
Langfristige Lagerung draußen (>24 Stunden)	Lagern Sie den Ventilator bei längerem Nichtgebrauch im Innenraum. Achten Sie darauf, dass er außerhalb der Reichweite von Kindern aufbewahrt wird.







Shark FLEXBREEZE Anleitung

EINSTELLUNGSÄNDERUNGEN

- Wenn der Ventilator nicht an die Steckdose angeschlossen ist und seinen Strom aus dem Akku bezieht, schaltet die Fernbedienung nach 24 Stunden Nichtgebrauch in den RUHE-Modus, um den Akku zu schonen. Im RUHE-Modus kann die Fernbedienung nicht benutzt werden, um den Ventilator einzuschalten. Der Ventilator muss dann über die Tasten oben am Ventilator-Kopf eingeschaltet werden.
- Die LEDs des Ventilator-Kopfs leuchten nach einer Einstellung für 20 Sekunden und schalten sich dann aus, um den Akku zu schonen.
- Weitere Informationen darüber, wie Sie den **SPERR-MODUS** für die Ventilator-Verwaltung aktivieren oder deaktivieren, finden Sie im Bereich „Wartung“ dieser Anleitung.
- Die Fernbedienung funktioniert im Freien möglicherweise weniger gut.

EIN/AUS-TASTE





Um den Ventilator ein- oder auszuschalten, drücken Sie die **EIN-/AUSSCHALTTASTE** auf der **FERNBEDIENUNG** oder der **BENUTZEROBERFLÄCHE** am Ventilator-Kopf.

EINSTELLUNGEN	ANZEIGE
  EIN	   Die LED-Animation leuchtet einmal auf (LEDs leuchten von links nach rechts auf und gehen von rechts nach links aus).
AUS	 Die LEDs schalten sich aus.

VENTILATORGESCHWINDIGKEIT

Die Änderung der **VENTILATORGESCHWINDIGKEIT** erhöht oder senkt den Luftstrom des Ventilators. Es gibt 5 Einstellungen für die Ventilatorgeschwindigkeit sowie zwei weitere Modi namens *Starke-Briese-Modus* und *Sanfte-Briese-Modus*.

Um die Ventilatorgeschwindigkeit zu erhöhen/senken, drücken Sie den Oben/Unten-Pfeil auf der **FERNBEDIENUNG**. Um dies auf der **BENUTZEROBERFLÄCHE** des Ventilator-Kopfs zu tun, drücken Sie das Ventilator-Symbol, um zwischen den verschiedenen Geschwindigkeitsstufen zu wechseln.

GESCHWINDIGKEIT	ANZEIGE	AM BESTEN FÜR
1		Leisester Betrieb
2		Moderate Kühlung
3		Balance zwischen Lautstärke und Ventilatorleistung
4		Luftzirkulation
5		Kühlung mit höchster Leistung

Shark FLEXBREEZE Anleitung

TIMER

Wenn Sie den Ventilator nicht dauerhaft anlassen wollen, können Sie ihn mit der Timer-Einstellung (nur mit Fernbedienung) ausschalten. Sie können über die Timer-Einstellungen zwischen 1 bis 5 Stunden wählen.

Um den Timer zu aktivieren, drücken Sie auf Ihrer Fernbedienung. Eine LED-Anzeige leuchtet auf und zeigt an, auf wie viele Stunden der Timer eingestellt ist. Die LED-Anzeige schaltet sich nach 20 Sekunden aus. Um zu prüfen, wie viel Zeit noch übrig ist, drücken Sie. Die LED-Anzeige leuchtet auf.



GESCHWINDIGKEIT	ANZEIGE	ZEIT
1		1 Stunden
2		2 Stunden
3		3 Stunden
4		4 Stunden
5		5 Stunden

OSZILLATION

Wählen Sie je nach Bedarf zwischen 3 Oszillationswinkeln.

Um den Oszillationswinkel zu ändern, drücken Sie den Aufwärts-/Abwärts-Pfeil auf der **FERNBEDIENUNG**. Um dies über die **BENUTZEROBERFLÄCHE** des Ventilator-Kopfs zu tun, drücken Sie das Oszillation-Symbol, um zwischen den verschiedenen Winkeloptionen zu wechseln.

Um die Oszillation auszuschalten, drücken Sie den Pfeil nach unten oder das Oszillation-Symbol, bis kein LED-Licht mehr leuchtet.



ANZEIGE	WINKEL	AM BESTEN FÜR
	45°	Luftzirkulation in einem kleinen Bereich mit 1-2 Personen
	90°	Luftzirkulation in einem mittleren Bereich mit 3-4 Personen
	180°	Luftzirkulation in einem großen Bereich mit mehr als 5 Personen



HORIZONTALE WINKLEINSTELLUNG

Benutzen Sie diese Funktion, um den horizontalen Winkel des Ventilators aus der Ferne zu ändern. Diese Funktion ist nur auf der **FERNBEDIENUNG** verfügbar.

Um den Winkel des Ventilators mit der Fernbedienung zu ändern, drücken Sie die Links/Recht-Pfeile auf der **FERNBEDIENUNG**.



ANZEIGE	EINSTELLUNG	AM BESTEN FÜR
N/A	-	Einstellung des Ventilatorwinkels aus der Ferne zu Ihnen hin oder von Ihnen weg

Shark FLEXBREEZE Anleitung

VERTIKALE EINSTELLUNG

Um die vertikale Höhe Ihres Ventilator-Kopfs anzupassen, verwenden Sie den Griff (wie in den Abbildungen gezeigt), um den Kopf nach oben oder unten zu neigen. Der Shark-Ventilator hat einen vertikalen Bereich von 55 Grad.



Ventilator-Kopf nach oben geneigt



Ventilator-Kopf nach unten geneigt

SO TRAGEN SIE DEN VENTILATOR

Wenn Sie den Ventilator über eine kurze Entfernung tragen, wird empfohlen, den Ventilator als Ganzes zu tragen und ihn mit einer Hand am Griff und der anderen Hand am Stab festzuhalten. Bei längeren Entfernungen wird empfohlen, den Ventilator in Einzelteilen zu transportieren und den Ventilator-Kopf im Lift-Away-Modus zu tragen.

FEHLERBEHEBUNG UND HÄUFIG GESTELLTE FRAGEN

Allgemeiner Gebrauch	Warum funktioniert die Fernbedienung nicht?	<p>Achten Sie darauf, dass die Fernbedienung direkt vorn auf das Bedienfeld/die LEDs gerichtet ist, und versuchen Sie es erneut. Die Fernbedienung geht in den RUHE-MODUS, wenn sie für 24 Stunden nicht benutzt wird. Im RUHE-MODUS kann die Fernbedienung nicht benutzt werden, um den Ventilator einzuschalten. Der Ventilator muss dann über die Benutzeroberfläche des Ventilator-Kopfs eingeschaltet werden. Um den RUHE-MODUS auszuschalten, drücken Sie auf eine beliebige Taste am Ventilator.</p> <p>Falls die Fernbedienung nicht funktioniert, nachdem der RUHE-MODUS deaktiviert wurde, ersetzen Sie bitte die Batterie.</p>
	Warum funktionieren weder die Tasten auf der Fernbedienung noch auf dem Bedienfeld?	<p>Stellen Sie sicher, dass der SPERR-MODUS nicht aktiviert ist. Der SPERR-MODUS ist eine Funktion, mit der der Ventilator komplett deaktiviert wird, damit eine Wartung sicher durchgeführt werden kann. Um den SPERR-MODUS zu deaktivieren, halten Sie die Oszillationstaste auf dem Bedienfeld des Geräts 8 Sekunden lang gedrückt.</p>
	Kann ich den Ventilator draußen lassen?	<p>Dieser Ventilator ist wasserfest und wird durch leichten Regen nicht beschädigt. Jedoch hält er starkem Regen oder dem Eintauchen in Wasser nicht stand. Es wird empfohlen, den Ventilator drinnen aufzubewahren, wenn er nicht benutzt wird. Der Ventilator ist regenfest gemäß IPX4 (außer der Fernbedienung).</p>
	Warum rattert der Ventilator?	<p>Stellen Sie sicher, dass die Ventilatorflügel-Kappe vollständig installiert wurde, bevor Sie den Ventilator in Betrieb nehmen. Weitere Informationen finden Sie im Bereich „Wartung“ dieser Anleitung.</p>
	Die zweite LED und die Akku-LED (gelb) blinken. Was stimmt nicht?	<p>Dieser Fehlerstatus weist auf ein Problem mit der Netzspannung des Ladegeräts hin. Bitte achten Sie darauf, nur das von Shark bereitgestellte Ladekabel und Netzteil zu verwenden.</p>
Wartung	Warum muss ich vor der Wartung den Sperr-Modus aktivieren?	<p>Da der Shark FlexBreeze Ventilator kabellos genutzt werden kann, ist es möglich, dass sich der Ventilator einschaltet, wenn er nicht angeschlossen ist. Aktivieren Sie den SPERR-MODUS, damit der Ventilator sich während der Wartung, wenn die Ventilatorflügel frei liegen, nicht versehentlich einschalten kann.</p>
	Wie oft sollte der Ventilator gereinigt werden?	<p>Es wird empfohlen, den Ventilator alle sechs Monate oder nach Bedarf zu warten.</p>
Zubehörteile	Wie oft sollte ich das Sprühnebel-Zubehör reinigen?	<p>Es wird empfohlen, das Sprühnebel-Zubehör alle 12 Monate oder nach Bedarf zu reinigen. Bitte beachten Sie: Die Härte Ihres Wassers beeinflusst die Häufigkeit, mit der das Sprühnebel-Zubehör gewartet werden muss.</p>
	Warum funktioniert das Sprühnebel-Zubehör nicht richtig/erzeugt keinen Sprühnebel?	<p>Um richtig zu funktionieren, muss das Sprühnebel-Zubehör regelmäßig gewartet werden. Siehe Seite 16 für mehr Informationen.</p>

WARTUNG

Es wird empfohlen, den Ventilator alle sechs Monate oder nach Bedarf zu warten. Wenn Gitterschraube, Sechskantschraube oder Inbusschlüssel verlorengegangen sind, lesen Sie im Abschnitt „Benötigte Schrauben und Geräte“ auf Seite 13 nach, was Sie brauchen, um das fehlende Teil zu ersetzen.

- Der **SPERR-MODUS** muss vor der Wartung aktiviert werden.
- Dieser blockiert vorübergehend alle Funktionen des Ventilators, bis er deaktiviert wird. Durch die Aktivierung des Sperr-Modus wird verhindert, dass sich der Ventilator während der Wartung versehentlich einschaltet, wenn die Ventilatorflügel freiliegen.



Schalten Sie den Sperr-Modus aus Sicherheitsgründen vor der Wartung ein. Halten Sie zur Aktivierung das **OSZILLATION**-Symbol auf der Benutzeroberfläche des Ventilator-Kopfs für 8 Sekunden.



Lösen Sie die Schraube unten am **VENTILATOR-GITTER** mit dem Kreuzschlitzschraubenzieher am Inbusschlüssel.



Drehen Sie das **VENTILATOR-GITTER** gegen den Uhrzeigersinn, um es vom Ventilator-Kopf zu entfernen. Legen die das Gitter zur Seite.

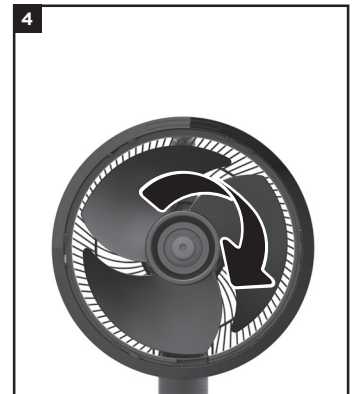

Sichern Sie mit einer Hand die Ventilatorflügel und drehen Sie mit der anderen die **VENTILATORFLÜGEL-KAPPE** im Uhrzeigersinn, um sie vom Schaft zu entfernen. Legen Sie sie zur Seite.



Ziehen Sie vorsichtig, um die **VENTILATORFLÜGEL** zu entfernen. Legen Sie sie zur Seite.

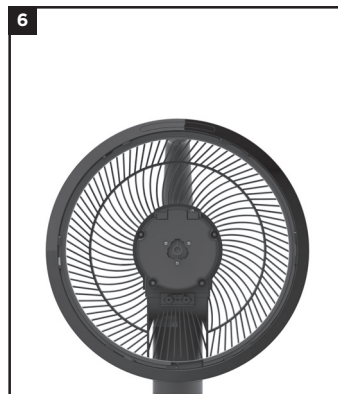

Wischen Sie das Innere des Ventilators mit einem leicht angefeuchteten Tuch ab.

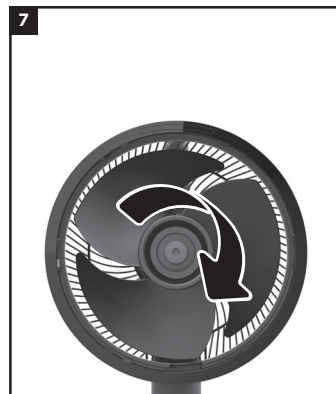

Setzen Sie die **VENTILATORFLÜGEL** vorsichtig zurück auf den Schaft.



Sichern Sie mit einer Hand die Ventilatorflügel und drehen Sie mit der anderen die **VENTILATORFLÜGEL-KAPPE** gegen den Uhrzeigersinn, um sie am Schaft zu befestigen.



Stellen Sie den Ventilator aufrecht auf eine flache, ebene Oberfläche. Bringen Sie die Schraube mit dem Schraubenzieher am Inbusschlüssel an der Unterseite des **VENTILATOR-GITTERS** an und ziehen Sie sie fest.



Um den Sperr-Modus zu deaktivieren und den normalen Betrieb fortzusetzen, halten Sie das **OSZILLATION**-Symbol auf der Benutzeroberfläche des Ventilator-Kopfs 8 Sekunden lang gedrückt.

BENÖTIGTE SCHRAUBEN UND GERÄTE

Gitterschraube Zum Befestigen des Gitters am Ventilator	
Typ	Kreuzschlitz
Gewindegröße	M3 x 0,5 mm
Länge	16 mm

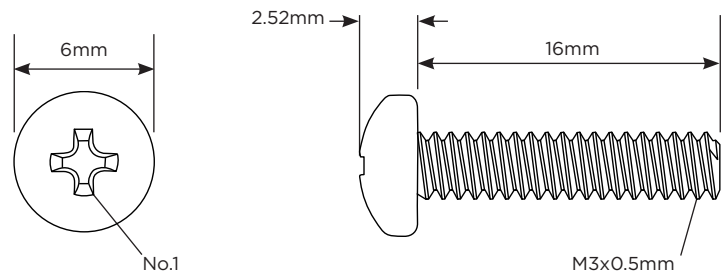

Schraubenzieher Zum Eindrehen der Schraube	
Typ	Kreuzschlitz
Größe	No. 1

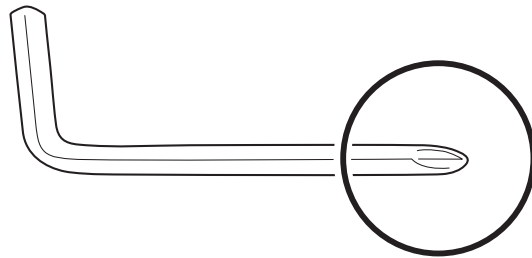

Inbusschraube Zum Befestigen des Stabs an der Basis	
Typ	Sechskant
Gewindegröße	M6 x 1 mm
Länge	85 mm

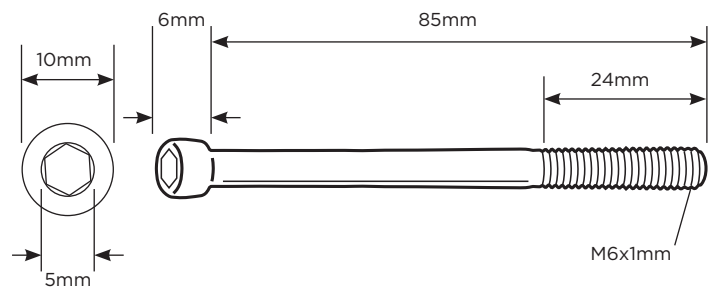

Inbusschlüssel Zum Eindrehen der Schraube	
Typ	Sechskant
Größe	5 mm



VERFÜGBARE ZUBEHÖRTEILE

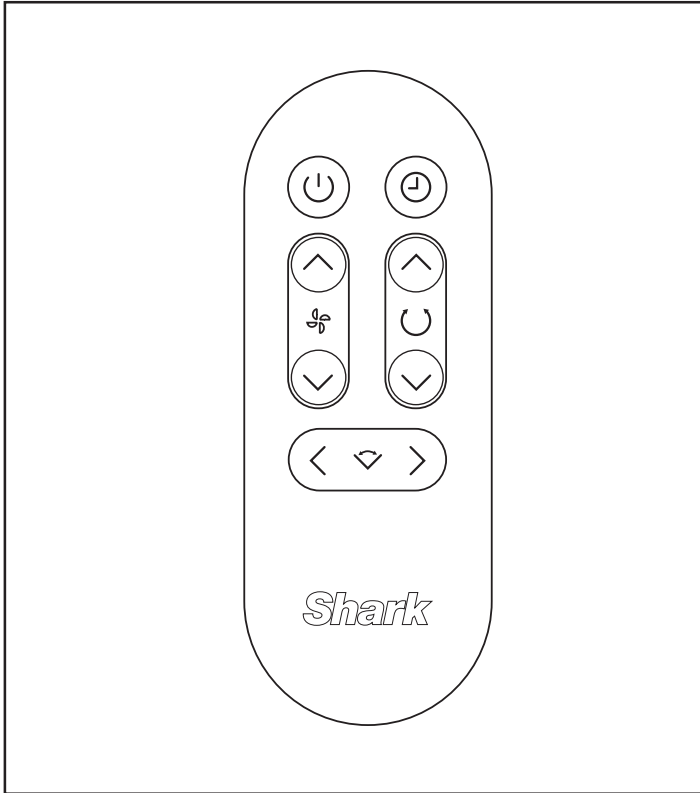

Fernbedienung

Verwenden Sie Ihre Fernbedienung, um Ihren Ventilator aus der Ferne zu bedienen.

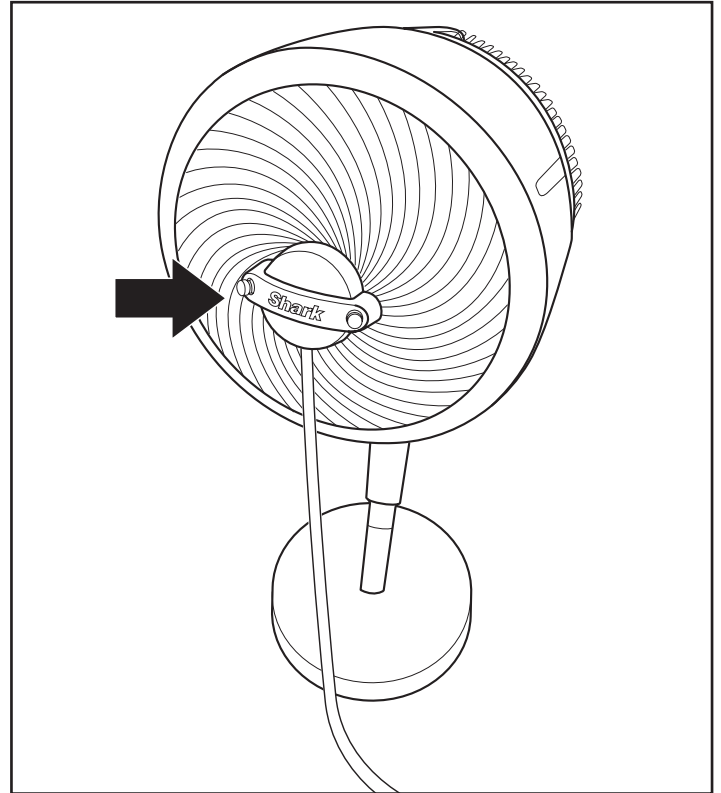

Sprühnebel-Zubehör

Verbinden Sie das Sprühnebel-Zubehör mit dem Frontgitter, um feinen Nebel zu erzeugen. Weitere Hinweise zur Nutzung finden Sie in der „Sprühnebel-Zubehör-Anleitung.“

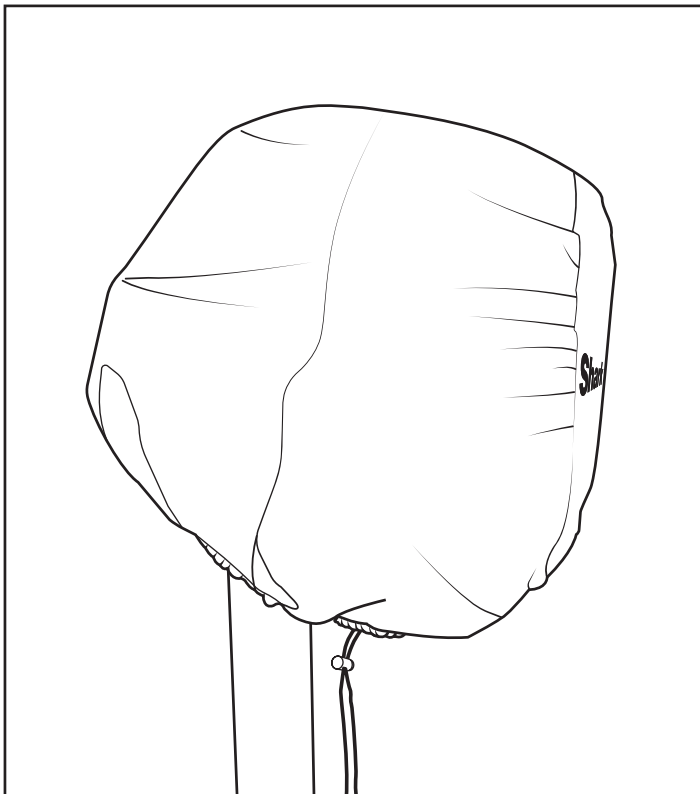

Ventilator-Abdeckung

Schützen Sie Ihren Ventilator vor Schäden und Staub. Weitere Hinweise zur Nutzung finden Sie in der „Ventilator-Abdeckung Zubehör-Anleitung.“

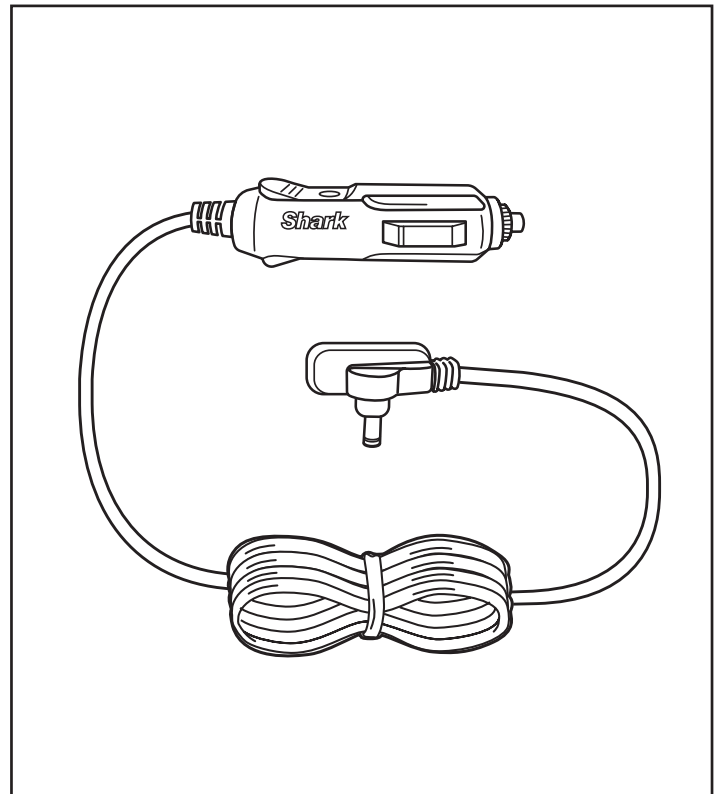

Auto-Ladegerät

Laden Sie Ihren Ventilator unterwegs mit dem Autoladegerät auf. Weitere Anweisungen zur Verwendung finden Sie in der „Anleitung für das Autoladegerät-Zubehör“.

VENTILATOR-ABDECKUNG

⚠ WICHTIGE SICHERHEITSHINWEISE

BITTE LESEN SIE ALLE ANWEISUNGEN VOR DEM GEBRAUCH

Die Ventilator-Abdeckung ist kein Spielzeug. Kinder dürfen nicht damit spielen, da sie bei der Nutzung im Freien verschmutzt wird.

ERSTICKUNGSGEFAHR: Kinder dürfen nicht mit der Abdeckung spielen, da das Zugband eine Erstickungsgefahr darstellt.

BEDIENUNGSLEITUNG:

1. Platzieren Sie die Abdeckung über dem Ventilatorkopf und schieben Sie sie darüber, bis der Ventilator vollständig abgedeckt ist.
2. Ziehen Sie das Zugband an der Unterseite der Abdeckung zusammen, um sie zu befestigen.
3. Die Abdeckung schützt den Ventilator vor Staub und Schäden durch Licht. Sie garantiert nicht, dass das Produkt für längere Zeit im Freien stehen gelassen werden kann.

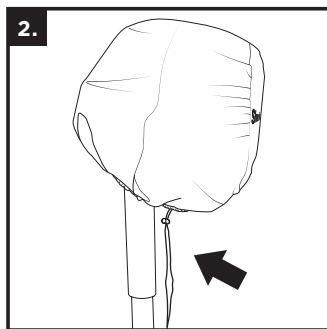
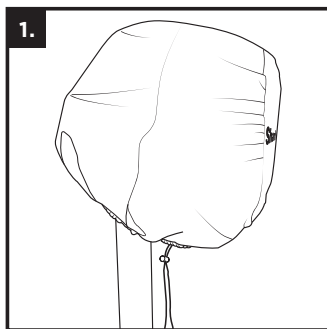
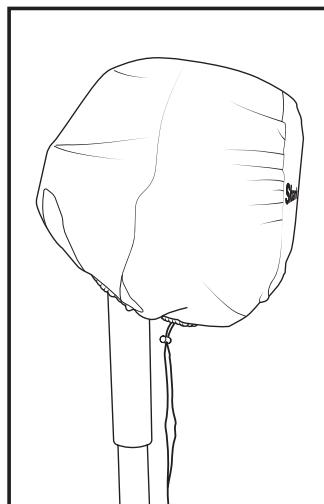

AUTO-LADEGERÄT

⚠ WICHTIGE SICHERHEITSHINWEISE

BITTE LESEN SIE ALLE ANWEISUNGEN VOR DEM GEBRAUCH

1. BEWAHREN SIE DIESE ANWEISUNGEN

GUT AUF. Diese Anleitung enthält wichtige Sicherheits- und Bedienanweisungen für das Akkuladegerät Modell AJJ3-1 von Anlian.

2. Lesen Sie vor Gebrauch dieses Akkuladegeräts alle Anweisungen und Warnhinweise auf dem Ladegerät, dem Akku und dem Produkt, das den Akku verwendet.
3. **VORSICHT:** Um Verletzungen zu vermeiden, sollten Sie nur den mitgelieferten wiederaufladbaren Akku verwenden. Andere Akkuarten könnten platzen und so zu Verletzungen und Schäden führen.
4. Setzen Sie das Ladegerät **NICHT** Regen, Feuchtigkeit oder Schnee aus.
5. Die Verwendung von Zubehör, das nicht vom Hersteller des Akkuladegeräts empfohlen oder vertrieben wird, kann zu einem Brand-, Elektroschock- oder Verletzungsrisiko führen.
6. Um mögliche Schäden am Zigarettenanzünder-Stecker oder dem Kabel zu vermeiden, sollten Sie stets am Stecker statt am Kabel ziehen, wenn Sie das Ladegerät entfernen.
7. Trennen Sie das Ladegerät vom Steckplatz, bevor Sie Wartungs- oder Reinigungsarbeiten durchführen, um das Risiko eines Elektroschocks zu verringern. Ein Ausschalten der Zündung hat keine Auswirkungen auf dieses Risiko.
8. Verwenden Sie das Ladegerät **NICHT** mit einem beschädigten Kabel oder Zigarettenanzünder-Stecker. Ersetzen Sie das Teil sofort.
9. Das Auto-Ladegerät kann nach dem Herausziehen aus der Steckdose mit einem feuchten Tuch abgewischt werden. Lassen Sie das Auto-Ladegerät vor dem Gebrauch vollständig trocknen.

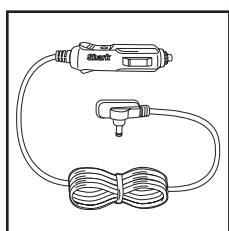

BEDIENUNGSANLEITUNG:

1. Stecken Sie das größere Ende des Auto-Ladegeräts fest in eine 12-Volt-Steckdose in Ihrem Fahrzeug ein.
2. Verbinden Sie das kleine Ende des Auto-Ladegeräts mit dem Ladeanschluss an der Unterseite des Ventilatorkopfs zwischen den vier Stützbeinen.

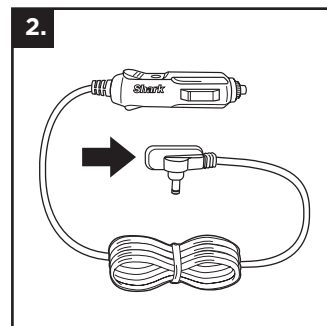
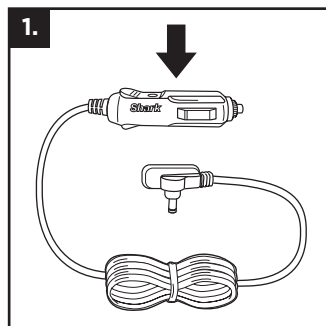

SPRÜHNEBEL-ZUBEHÖR

BEDIENUNGSLEITUNG:

1. Richten Sie das Sprühnebel-Zubehör genau am Kreis in der Mitte des Ventilator-Gitters aus und drücken Sie es hinein. Wenden Sie keine übermäßige Kraft an.
2. Schrauben Sie das andere Ende des Sprühnebel-Zubehörs in einen Standard-Gartenschlauch.
3. Schalten Sie den Schlauch ein, um Sprühnebel zu erzeugen.
4. Um die Sprühnebelmenge einzustellen, erhöhen oder verringern Sie die Ventilatorgeschwindigkeit oder passen Sie den Wasserdruck aus dem Schlauch an. Ein höherer Wasserdruck oder eine höhere Ventilatorgeschwindigkeit erzeugen mehr Sprühnebel.
5. Das Ventil ist offen, wenn Sie das Sprühnebel-Zubehör aus der Verpackung nehmen. Drehen Sie das Ventil im Uhrzeigersinn, um den Wasserfluss zu stoppen (siehe Abbildung).

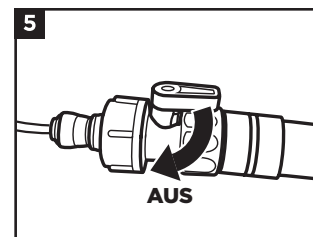
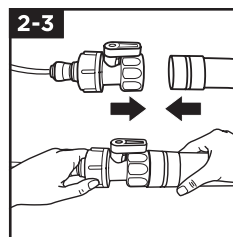
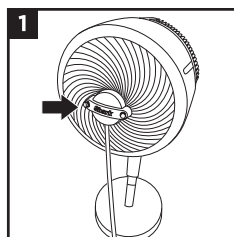
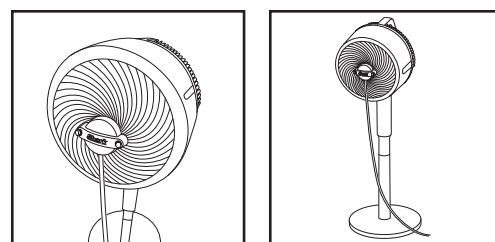

Wenn das Sprühnebel-Zubehör weniger gut oder gar nicht mehr funktioniert, befolgen Sie die Schritte im Abschnitt „WARTUNGSHINWEISE“. Die Düsen NICHT drehen, außer wenn sie zur Reinigung entfernt werden sollen.

WARTUNGSHINWEISE:

FÜR OPTIMALE ERGEBNISSE SOLLTE DAS SPRÜHNEBEL-ZUBEHÖR EINMAL IM JAHR ODER NACH BEDARF GEREINIGT WERDEN. BEI HÄRTEREM WASSER IST DIE REINIGUNG HÄUFIGER NOTWENDIG.

1. Schrauben Sie das Sprühnebel-Zubehör von der Wasserquelle ab und ziehen Sie dann das andere Ende vom Ventilator-Gitter.
2. Stellen Sie das Zubehör auf eine ebene Fläche und entfernen Sie vorsichtig nacheinander die Messingdüsen. **VORSICHT:** Im Sprühnebel-Zubehör kann noch Restdruck verbleiben.
3. Drehen Sie eine Düse gegen den Uhrzeigersinn, um sie zu entfernen. Verwenden Sie keinen Schraubenschlüssel oder ein anderes Werkzeug. **WARNUNG: ERSTICKUNGSGEFAHR.** Bewahren Sie Düsen außerhalb der Reichweite von Kindern auf.
4. Um das Sprühnebelssystem durchzuspülen, schließen Sie das Sprühnebel-Zubehör (wenn Sie die Düsen entfernt haben) an einen Gartenschlauch oder eine andere Wasserquelle im Freien an. Richten Sie das Sprühnebel-Zubehör von sich oder anderen Personen weg, öffnen Sie die Wasserzufuhr und lassen Sie das Wasser 30 Sekunden lang durch das System laufen, um Schmutz und Rückstände zu entfernen.
5. Tauchen Sie die Düsen in eine Lösung aus unverdünntem, destilliertem weißem Essig (5 Vol.-% Essigsäure) ein, um Schmutz zu lösen, der die Düse verstopfen oder verengen könnte. Die Düsen **nicht** länger als 2 Stunden einweichen lassen.
6. Spülen Sie die Düsen nach dem Einweichen in der Lösung mit Wasser gründlich ab.
7. Drehen Sie jede Düse im Uhrzeigersinn wieder vorsichtig ein, bis Sie einen Widerstand spüren.

⚠ WICHTIGE SICHERHEITSHINWEISE

BITTE LESEN SIE ALLE ANWEISUNGEN VOR DEM GEBRAUCH

1. Das Sprühnebel-Zubehör ist **NUR FÜR DIE NUTZUNG IM FREIEN** geeignet.
2. Das Sprühnebel-Zubehör bleibt weiter in Betrieb, auch wenn der Ventilator ausgeschaltet ist. Schalten Sie die Wasserquelle aus, um das Zubehör auszuschalten.
3. Verwenden Sie das Sprühnebel-Zubehör **NICHT** bei Wasserdruck über dem üblichen Druck für Haushalte von 4,1 bar.
4. Verwenden Sie **KEIN** warmes oder heißes Wasser. Verwenden Sie nur kaltes Wasser oder Wasser mit Zimmertemperatur.
5. Betreiben Sie im Sprühnebel **KEINE** elektrischen Geräte.
6. Halten Sie elektronische Geräte, die nicht wasserfest sind, vom Sprühnebel fern.
7. Kinder müssen beaufsichtigt werden, damit sie **NICHT** mit dem Sprühnebel-Zubehör spielen.
8. **WARNUNG: ERSTICKUNGSGEFAHR.** Bewahren Sie Düsen und andere Kleinteile immer außerhalb der Reichweite von Kindern auf.
9. Reinigungs- und durch den Anwender vorzunehmende Wartungsarbeiten am Sprühnebel-Zubehör dürfen niemals von unbeaufsichtigten Kindern durchgeführt werden.
10. Vor jeder Anwendung solltest du den Gartenschlauch für mindestens eine Minute durchspülen und erst dann anschließen, damit kein abgestandenes Wasser versprüht wird.

DIESE ANWEISUNGEN LESEN UND AUFBEWAHREN

Wenn das Sprühnebel-Zubehör auch nach Befolgen der Wartungsanweisungen weniger gut oder gar nicht mehr funktioniert, besuchen Sie sharkclean.eu, um Ersatzdüsen zu bestellen.

ZWEI (2) JAHRE BESCHRÄNKTE GARANTIE FÜR FA220EU

Wenn Sie als Verbraucher ein Produkt in Deutschland kaufen, erhalten Sie automatisch Ihre gesetzlichen Gewährleistungsrechte hinsichtlich der Mangelfreiheit des jeweiligen Produktes. Sie können diese gesetzlichen Rechte Ihrem Einzelhändler, bei dem Sie das Produkt erworben haben, gegenüber geltend machen oder uns gegenüber, sofern Sie das Produkt direkt bei Shark erworben haben. Die Inanspruchnahme dieser gesetzlichen Rechte ist unentgeltlich.

Allerdings haben wir bei Shark so großes Vertrauen in die Qualität unserer Produkte, dass wir Ihnen eine zusätzliche Herstellergarantie von zwei (2) Jahren bieten. Diese Garantie schränkt Ihre gesetzlichen Rechte aus dem Kaufvertrag mit dem Einzelhändler, bei dem Sie das Produkt erworben haben, oder die Verpflichtungen Ihres Einzelhändlers aus dem Kaufvertrag mit ihm nicht ein. Das gilt auch gegenüber uns, wenn Sie das Produkt direkt von Shark erworben haben.

Nachfolgend werden die Bedingungen und der Umfang unserer Herstellergarantie beschrieben, die SharkNinja Germany GmbH, Rotfeder-Ring 9, 60327 Frankfurt am Main (Deutschland) gibt.

Shark-Garantie

Ein Haushaltsgerät bedeutet eine beträchtliche Investition. Ihr neues Gerät sollte daher so lange wie möglich funktionieren. Die Garantie spielt dabei eine wichtige Rolle und spiegelt wider, wie viel Vertrauen der Hersteller in sein Produkt und die Herstellungsqualität hat

Wie lang ist die Garantie auf unsere Produkte?

Da wir großes Vertrauen in unser Design und die Qualitätskontrolle setzen, ist die Garantie für Ihr Produkt für eine Dauer von zwei (2) Jahren ab dem Kaufdatum gültig.

Wo ist die Garantie räumlich gültig?

Bitte beachten Sie, dass die zwei Jahres-Garantie für alle Produkte Geltung hat, die bei einem Händler (online und offline) mit Sitz in der EU gekauft wurden.

Wie mache ich die Garantie geltend?

Wenden Sie sich hierzu bitte an unseren Kundendienst. Unsere Kundendienst-Helpline (**0800 000 9063**) ist von Montag bis Freitag von 9.00 bis 18.00 Uhr für Sie da. Der Anruf ist kostenlos, und Sie werden sofort zu einem Mitarbeiter von uns durchgestellt. Halten Sie hierzu auch bitte Ihren Kaufbeleg bereit. Bitte bewahren Sie den Kaufbeleg immer auf. Wenn ein Garantiefall eintritt, brauchen wir den Kaufbeleg, um zu prüfen, ob die Informationen, die Sie uns gegeben haben, korrekt sind. Wenn Sie keinen gültigen Kaufbeleg vorlegen können, verlieren Sie dadurch Ihren Garantieanspruch.

Sie können unserem Kundendienst auch eine E-Mail an **kundendienst-de@sharkninja.com** schicken. Bitte fügen Sie auch hier eine Kopie Ihres Kaufbeleges bei und schildern Sie uns Ihren Garantiefall so detailliert wie möglich.

Wenn Sie uns mit einem Garantieanspruch kontaktieren, werden wir in erster Linie entsprechende Fehlerbehebungsmaßnahmen mit Ihnen durchführen und, je nach Ergebnis, den weiteren Verlauf mit Ihnen besprechen. In den meisten Fällen werden wir Ihnen Ersatzteile schicken oder Ihr Gerät komplett ersetzen, falls der Fehler nicht mit einem Ersatzteil gelöst werden kann.

Sie erhalten auch Online-Unterstützung unter **www.sharkclean.eu**

Wie registriere ich meine Garantie?

Sie können Ihre Garantie innerhalb von 28 Tagen ab dem Kaufdatum online registrieren.

Um Zeit zu sparen, halten Sie bitte die folgenden Informationen zu Ihrem Gerät bereit:

- Modellnummer
- Seriennummer (falls verfügbar)
- Kaufdatum des Produkts (Kauf- oder Lieferbeleg)

Um sich zu registrieren, besuchen Sie bitte **www.sharkclean.eu**

Welche Vorteile habe ich von der Registrierung meiner Garantie?

Die Registrierung der Garantie ist keine Voraussetzung für deren Geltendmachung. Wenn Sie Ihre Garantie aber registrieren, können Sie auch unseren Newsletter mit Tipps, Ratschlägen und Gewinnspielen abonnieren. Über den Newsletter erhalten Sie aktuelle Nachrichten zu neuen Technologien und Produkten von Shark. Wenn Sie Ihre Garantie online registrieren, erhalten Sie sofort eine Bestätigung, dass Ihre Daten bei uns eingegangen sind.

Details zu unserer Datenschutzrichtlinie finden Sie unter **www.sharkclean.eu**

Was wird durch die Garantie abgedeckt?

Reparatur oder Ersatz Ihres Produkts (nach Wahl von uns), einschließlich aller Teile und der Arbeitszeit bei Konstruktions-, Material- und Verarbeitungsfehlern (inklusive Transport- und Versandkosten).

Was wird durch die Garantien nicht abgedeckt?

- Normaler Verschleiß.
- Versehentliche Beschädigungen, Fehler, verursacht durch fahrlässigen Gebrauch oder nachlässige Pflege, Fehlbedienung, Vernachlässigung, achtlose oder unsachgemäße Handhabung des Haushaltsgerät, die nicht in Übereinstimmung mit den Anweisungen in der mitgelieferten Bedienungsanleitung von Shark zu Ihrem Gerät erfolgt.
- Gebrauch des Luftreinigers zu anderen Zwecken als dem normalen Gebrauch im Haushalt.
- Der Gebrauch von Teilen, die nicht in Übereinstimmung mit den Anweisungen in der Bedienungsanleitung montiert oder installiert wurden.
- Verwendung von Teilen und Zubehör, die keine Originalkomponenten von Shark sind.
- Fehlerhafte Installation (außer, wenn die Installation von Shark durchgeführt wurde).
- Wenn Reparaturen oder Änderungen, die nicht von Shark und seinen Handelsvertretern oder Vertragshändlern, sondern von Dritten durchgeführt wurden, es sei denn, Sie können nachweisen, dass die Reparaturen oder Änderungen, die von anderen durchgeführt wurden, nicht mit dem Mangel zusammenhängen, für den Sie die erweiterte Garantie ausüben.

Was geschieht, wenn meine Garantie ausläuft?

Shark stellt keine Geräte her, die nur für eine begrenzte Zeit funktionieren. Wir wissen es zu schätzen, wenn Kunden ihren Luftreiniger auch nach Ablauf der Garantiefrist reparieren lassen möchten. Bitte kontaktieren Sie in diesem Falle unsere Kundendienst-Helpline unter der Rufnummer **0800 000 9063**, und fragen Sie nach unserem Kundenprogramm für abgelaufene Garantien.

Wo kann ich Originalersatzteile und Originalzubehör von Shark kaufen?

Ersatzteile und Zubehör von Shark werden von denselben Ingenieuren entwickelt, die auch Ihr Shark entwickelt haben. Die vollständige Palette der Ersatz- und Zubehörteile von Shark für alle Shark-Geräte finden Sie unter **www.sharkclean.eu**

WICHTIGE INFORMATIONEN

REGISTRIEREN SIE IHREN KAUF

 sharkclean.eu/register-guarantee

BEWAHREN SIE DIE FOLGENDEN INFORMATIONEN GUT AUF

Modellnummer: _____

Seriennummer: _____

Kaufdatum: _____

(Bewahren Sie die Quittung sorgfältig auf)

Gekauft bei: _____

TECHNISCHE DATEN

Netzspannung: 220-240V 50-60Hz

Leistung: 36W

Vorteile der Registrierung Ihres Produkts und der Erstellung eines Kontos:

- Sie erhalten einfacher und schneller Produkt-Support und Zugriff auf Garantieinformationen
- Sie erhalten Zugang zu Anleitungen zur Fehlerbehebung und Produktpflege
- Sie gehören zu den Ersten, die über exklusive Produkt-Werbeaktionen informiert werden

TIPP: Sie finden die Modell- und Seriennummer auf dem QR-Code-Etikett auf der Unterseite des Geräts.

ENTNAHME UND ENTSORGUNG VON BATTERIEN

Die Fernbedienung dieses Produkts nutzt eine Lithium-Knopfbatterie. Sobald die Batterie nicht mehr geladen ist, sollte sie aus der Fernbedienung entfernt und recycelt werden. Die Batterie NICHT verbrennen oder kompostieren.

Sollten Sie Ihren Lithium-Akku austauschen müssen, entsorgen oder recyceln Sie ihn gemäß den örtlichen Verordnungen und Vorschriften. In einigen Gegenden ist es illegal, Lithium-Akkus im Hausmüll oder in festen Siedlungsabfällen zu entsorgen. Bringen Sie verbrauchte Batterien zum Recycling in eine autorisierte Recyclinganlage oder ins Geschäft. Wenden Sie sich an Ihr örtliches Recyclingzentrum, um zu erfahren, wo Sie die verbrauchte Batterie abgeben können.



BITTE AUFMERKSAM DURCHLESEN UND ZUR INFORMATION AUFBEWAHREN.

Die vorliegende Bedienungsanleitung soll Ihnen helfen, sich vollständig mit Ihrem neuen Shark Luftreiniger vertraut zu machen.

**SharkNinja Europe Limited,
1st/2nd Floor Building 3150, Thorpe Park,
Century Way, Leeds, England, LS15 8ZB
+44 (0)800 862 0453
www.sharkclean.co.uk**

**SharkNinja Germany GmbH,
Rotfeder-Ring 9,
60327 Frankfurt am Main,
Germany
www.sharkclean.eu**

Die Abbildungen können vom tatsächlichen Produkt abweichen. Im ständigen Bemühen um die fortlaufende Verbesserung unserer Produkte behalten wir uns Änderungen der hierin enthaltenen Spezifikationen ohne Ankündigung vor.

© 2024 SharkNinja Operating LLC. SHARK ist eine in der Europäischen Union eingetragene Marke von SharkNinja Operating LLC.



Die entsprechende Markierung zeigt an, dass dieses Produkt nicht mit dem normalen Haushaltsmüll entsorgt werden darf. Indem Sie sicherstellen, dass dieses Gerät korrekt entsorgt wird, helfen Sie mit, potentiellen negativen Folgen für die Umwelt und die menschliche Gesundheit vorzubeugen, und Sie tragen verantwortlich dazu bei, dass Materialien nachhaltig wiederverwendet werden. Benutzen Sie bitte für die Rückgabe des Altgeräts entsprechende Rückgabe- und Sammelsysteme oder kontaktieren Sie den Einzelhändler, bei dem Sie das Gerät gekauft haben. Diese können dieses Produkt für ein umweltfreundliches Recycling zurücknehmen.